

# רדיאטור מחמם מגבות חשמלי "אולרון" OLERON



**הוראות**  
**הרכבה, הפעלה ותעודת אחריות**

(יש לקרוא בעיון ולשמור לעתיד)

## הקדמה :

- אנו מודים לך שהבעת אמון בחברתנו ורכשת את המכשיר הנ"ל.
- מכשיר זה מתוכנן ומעוצב בכדי לענות לצרכיך.
- חשוב לקרוא עד הסוף את הוראות ההתקנה והפעלה לפני התקנתו והפעלתו של המכשיר.
- מומלץ לשמור על חוברת ההפעלה וההתקנה גם לאחר התקנת המכשיר והפעלתו.

יש לקרוא היטב את הוראות ההתקנה והפעלה  
במיוחד את האזהרות הנ"ל



בטיחות

זהירות - חלקים שונים עלולים להגיע לטמפ'  
גבוהה היכולים ליצור כוויות . נא להיזהר  
ממגע של ילדים ואוכלוסייה העלולה להיפגע.



Caution, hot surface  
Attention surface  
très chaude.

זהירות, משטח חיצוני חם.

## הוראות בטיחות

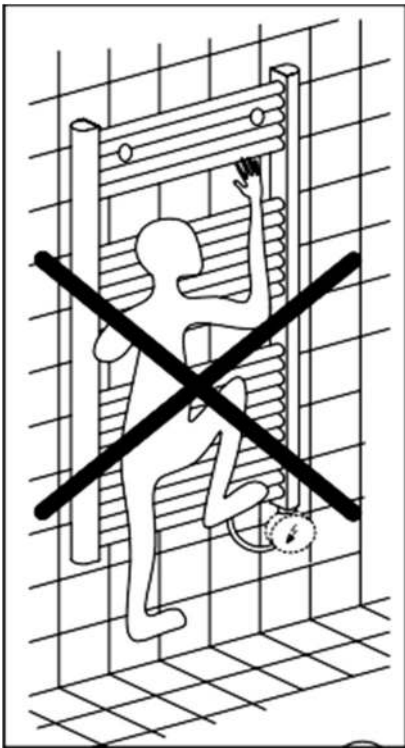

- מכשיר זה נוח וקל להפעלה ומותאם לילדים מגיל 8 ולאנשים מוגבלים וללא ניסיון וידע קודם (תחת השגחת מבוגר אחראי) או במקרה והוסבר להם על הפעלת המכשיר וההשלכות הנובעות מכך.
- אין לשחק עם המכשיר וניקיון ותחזוקה של המכשיר לא יתבצעו ע"י אדם שאינו כשיר לכך (ילדים, אדם בעל מוגבלות).
- ניתן להפעיל את המכשיר ע"י ילד מגיל 3 רק לצורך הפעלה/כיבו ובתנאי שהמכשיר מותקן וממוקם במקום בטוח ויציב, והילדים בהשגחת מבוגר והודרכו לכך ומבינים את ההשלכות והוראות הבטיחות.
- מומלץ להרחיק ילדים מתחת לגיל 3 אלא אם כן הם תחת השגחת מבוגר.
- אסורה כל פעולה אחרת ( ניקיון. תחזוקה. חיבור לחשמל) לילדים מתחת לגיל 8.

- על המכשיר להיות מקובע על המתלים השייכים לו, ההדבקה בדבק או בנייר דבק לצורך קיבועו אסורה בהחלט.
- החיבורים החשמליים של מכשיר זה צריכים להתבצע כאשר המכשיר כבוי.
- כל פעולות הנ"ל יתבצעו ע"י איש מקצוע.
- יש להתקין את המוצר לפי המידות המיועדות להתקנה ביחס לרצפה, קירות, הריטים וכו' ... (ציור A)

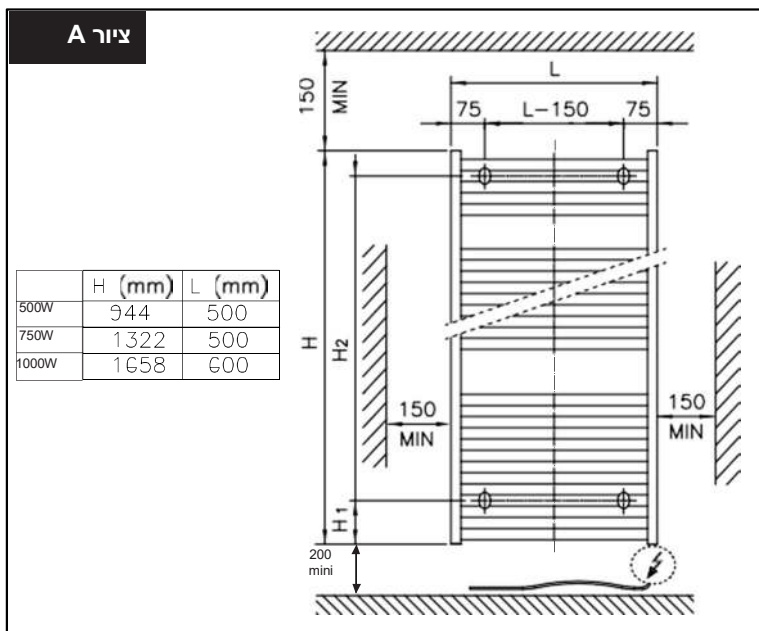

### אמצעי זהירות

- בכדי להימנע מטיפוס ילדים על המכשיר, מומלץ לקבע אותו במינימום גובה של כ600מ"מ מהרצפה.
- יש לכבד את כיוון המכשיר (כאשר קופסת הפיקוד נמצאת מטה).
- המכשיר מכיל כמות מדויקת של שמן המיועד לו. פתיחת המכשיר לתיקונו תעשה אך ורק ע"י היצרן. במקרה ויש נזילה יש ליצור קשר מיידית עם היצרן או היבואן.
- ההתקנה החשמלית צריכה להיעשות על פי התקן של מכשירים חשמליים בחדרים "רטובים" (אמבטיה ושירותים).
- על כל תקלה בכבל המכשיר יש ליצור קשר עם היצרן או היבואן.
- יש להימנע מהתקנת המכשיר במקום המועד למשבּי רוח.

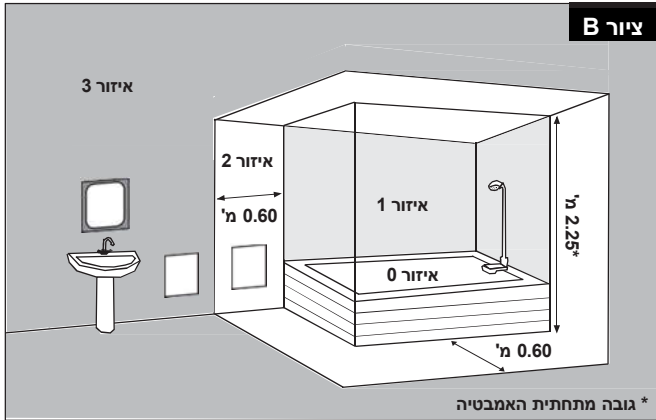

## אמצעי זהירות

- יש להניח בגדים לייבוש שנשטפו אך ורק במים.
- המכשיר יכול להיות מותקן באזור 3 או מחוצה לו (ציור B)
- מכשיר חשמלי זה מתאים לחימם חדרי מגורים פרטיים או ציבוריים, חדשים או כבר קיימים.

(\* אזהרות אילו נכתבו בזמן יציאת המכשיר לשווקים, החברה זוקפת לעצמה את הזכות לבצע שינויים בהתאם לנורמות והתפתחות המכשיר.

זיהוי המכשיר				
חימום חשמלי לא מרכזי לחימום ישיר והתקנה קבועה			סוג המכשיר	
יחידה	W 1000	W 750	W 500	תכונות
kW	0,001	0,001	0,001	צריכת חשמל בזמן כיבוי המכשיר (מצב רדום)
יחידה				תכונות
<b>סוג שליטה על טמפ' החדר (לבחור רק סוג אחד)</b>				
כן	פיקוד אלקטרוני על טמפ' החדר			
כן	פיקוד אלקטרוני על טמפ' החדר ושעון שבועי			
כן	פיקוד אלקטרוני על טמפ' החדר ע"י חיישן חלון פתוח			

# התקנה וקביעת המכשיר לקיר

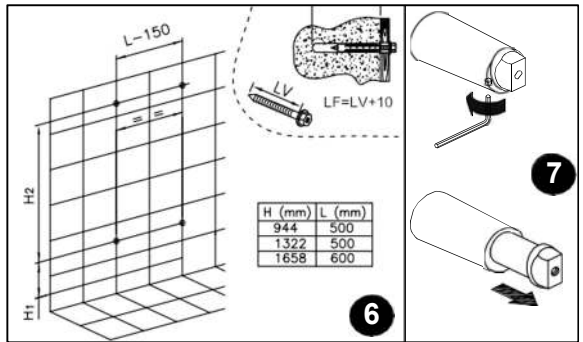
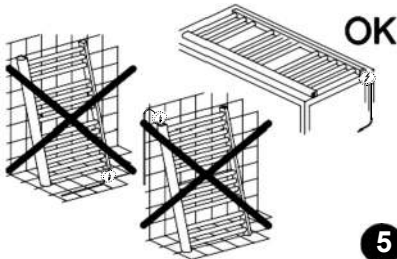
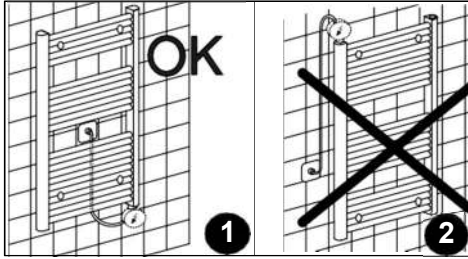

בכדי למנוע תקלה בקופסת הפיקוד, יש להשכיב את המכשיר על הרצפה.

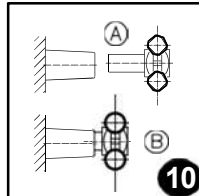
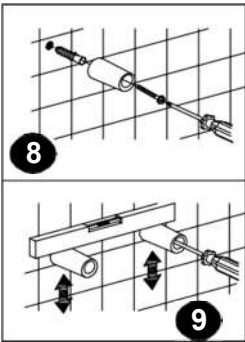

יש להבריג את הבורג עד סוף הברגה על מנת לנעול את החלק W

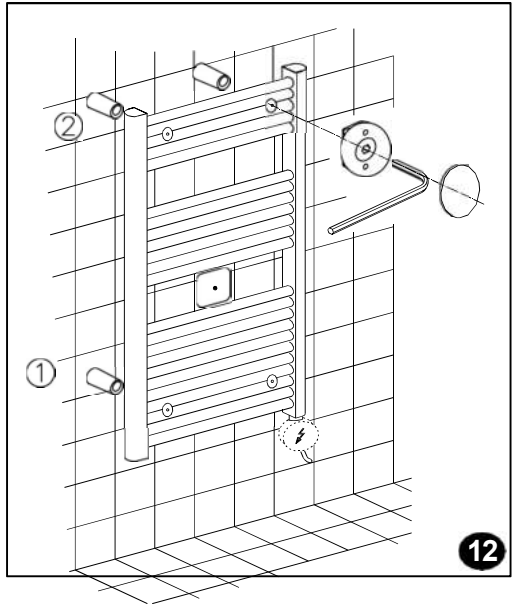
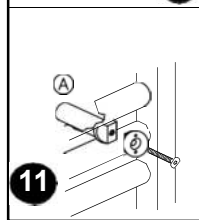
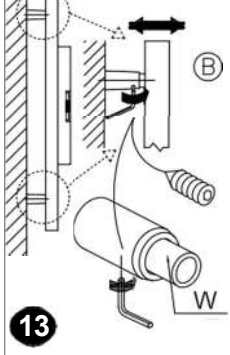



נא לקרוא היטב את הוראות התקנת המכשיר עוד לפני חיבורו.

- ההתקנה צריכה להיעשות בהתאם להוראות התקן (NFC15-100 לצרפת).

- יש לדייק בחיבורים של מכשיר זה עם החוטים שבקיר.

**אם המערכת אינה מחוברת לפיקוד מרכזי, בשום תנאי אין לחבר את החוט השחור לשקע או לחוט ירוק/ צהוב.**

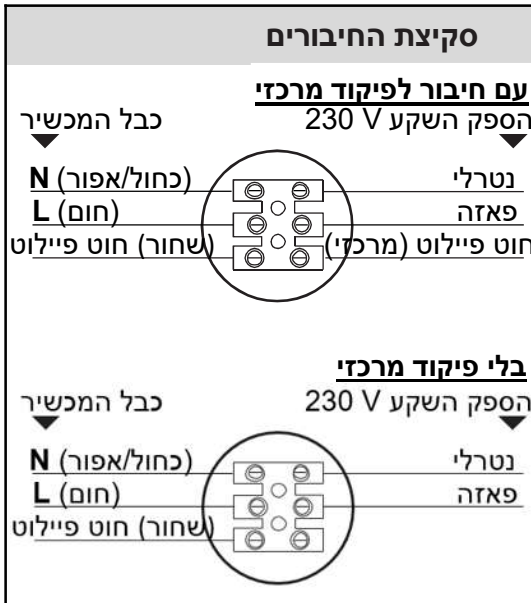

יש לכבד את סדר החיבורים:  
 חום = L פאזה  
 כחול/אפור = N נטרלי  
 שחור = חוט פיילוט

מצב	סימן משודר	מדידה על-פי החוט הניטרלי
נוחות	—	0 וולט
חיסכון	⌚	023 וולט
נגד קיפאון	⌚	115 וולט שלילי
כיבוי	⌚	115 וולט חיובי
נוחות 1°C	⌚ <sup>297s</sup> 3s	3s / 230 וולט
נוחות 2°C	⌚ <sup>293s</sup> 7s	7s / 230 וולט

**הערה:**  
 הפיקוד של התוכניות מתואמות לפי סימנים הנ"ל, מדודים על-פי החוט הניטרלי.

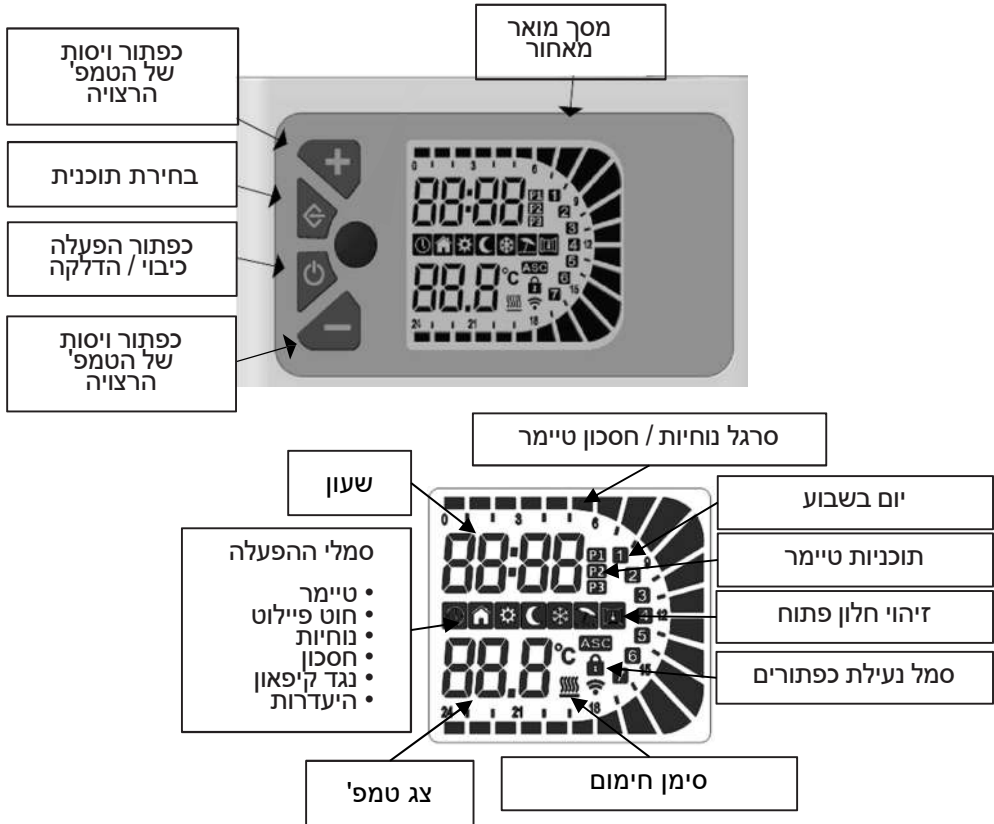

**2.1 - הדלקה/כיבוי :**

ללחוץ על כפתור  ההדלקה על מנת להפעיל.

כאשר המכשיר בפעולה, המסך מציג שעה וטמפ' רצויה.

כאשר המכשיר כבוי, המסך מציג "546", השעה והיום בשבוע.







## 2.2 - הוראות הפעלה של המכשיר :

- המכשיר פועל על-פי מס' תוכניות שונות בטבלה הנ"ל.
- על מנת לעבור מתוכנית לתוכנית ללחוץ על 

טבלת תוכניות הפעלה					
					
שעון	חוט פיילוט	נוחיות	חיסכון	נגד קיפאון	היעדרות

## 2.3 - תוכניות נוחיות / ויסוט טמפ' נוחיות :

- תוכנית זו מאפשרת לתכנן את הטמפ' הרצויה במכשיר.
- ובכך מאפשר להפעיל את המכשיר ביחד עם  או  או .
- ללחוץ על  עד לקבלת סימון  על הצג.
- ללחוץ על כפתור + או – על מנת לכוון את הטמפ' הרצויה.



המלצת היצרן לחיסכון הינה להעלות לטמפ' 19°C כשנוכחים בחדר

## 2.4 - תוכנית חיסכון "ECO" :

- תוכנית זו מאפשרת לחמם בצורה חסכונית.
- ללחוץ על  עד לקבלת סימון  על הצג.
- ללחוץ על כפתורים + או – על מנת לכוון את הטמפ' החסכונית הרצויה.

המלצת היצרן הינה להשתמש בתוכנית זו בהיעדרות של בין שתיים ל24 שעות או במשך הלילות





## 2.5 - תוכנית נגד קיפאון :

- תוכנית זו מאפשרת לשמור על טמפ' של 7°C בחדר.
- ללחוץ על  עד לקבלת סימון  על הצג.

לקבלת מקסימום חסכון ובמקרים של היעדרות לאורך זמן (יותר מ24 שעות) הפעולה מאפשרת לשמור על טמפ' של 7°C בערך בחדר.



## 2.6 - תוכנית " היעדרות " :

- הפעלת תוכנית זו תאפשר לשמר טמפ' נגד קיפאון בזמן של היעדרות לכמה ימים.
- ללחוץ על  עד לקבלת סימון  וללחוץ על הכפתורים + ו - על מנת לבחור את ימי ההיעדרות, ברגע שהסימון מפסיק להבהב בצג, התוכנית  מופעלת.
- בתום ימי ההיעדרות המכשיר יפעל בחזרה על תוכנית  נוחיות.

## 2.7 - תוכנית " טיימר לשעתיים " :

- תוכנית זו מאפשרת לחמם במהירות את טמפ' החדר או לייבש את המגבות, על ידי חימום מירבי של המכשיר למשך שעתיים.
- ללחוץ על  עד לקבלת הסימן "2h".

## 2.8 - תוכנית " שעון " :

- מצב שעון מאפשר תיכנון של המכשיר על תוכניות קבועות מראש (P1 | P2) או תיכנות לפי בחירתכם האישית P3.

תוכנית	פירוט התוכנית
P1	• לימים 1 עד 5, תוכנית P1 תחמם על נוחיות  משעה 8:00 עד 18:00 והתוכנית חיסכון  לשאר השעות.
P2	• לימים 1 עד 5, תוכנית P2 תחמם על נוחיות  משעה 6:00 עד 9:00 בבוקר, ומשעה 17:00 עד לשעה 23:00.
P2	• לימים 6 עד 7, תוכנית נוחיות  תחמם 7:00 בבוקר עד לשעה 23:00 בערב.
P3	• תוכנית חיסכון  לשער שעות היום
P3	• תוכנית P3 תיכנון אישי לפי בחירה. לעיין בסעיף 2.10.2.

## 2.9 - שימוש בנעילה :





- פעולה זו מאפשרת לנעול את התוכניות למקרה של נגיעה בלתי רצויה במכשיר.
- ללחוץ על + ביחד עם – למשך 3 שניות על מנת להפעיל את הנעילה. הסימן « 🔒 » יופיע על הצג.
- אך ורק הכיבוי והפעלה יישאר בפעולה.
- על מנת לבטל את הנעילה, ללחוץ על + ביחד עם – למשך 3 שניות.
- אם מכשירכם נמצא במצב כיבוי והסימן « 🔒 » מופיע על הצג, יש צורך בביטול נעילת התוכניות (לחיצה של 3 שניות על + ו -) לפני ההדלקה.

## 2.10 - תפעול תוכניות " Prog " :



- התיכנות יעשה במצב של כיבוי.
- ללחוץ על  למשך 3 שניות. על הצג מופיע " עד".
- ללחוץ על + על מנת לבחור:  
עד ←  
Prog ← לתכנון שבועי P3  
Func ← תפעול

## 2.10.1 - כיוון השעה והיום :

- על מנת לכונן יש לבצע את הפעולה 2.10 ולבחור " עד".
- ללחוץ על  על מנת להגיע למצב עריכה.
- ללחוץ על + או – בכדי לכונן את היום בשבוע.
- על מנת לקבוע את היום יש ללחוץ על .
- על הצג מופיעה השעה, ללחוץ על + ביחד עם – בכדי לכוננה.
- על מנת לקבוע את השעות ללחוץ על .
- על הצג מופיעות הדקות, ללחוץ על + ביחד עם – בכדי לכוננם.
- על מנת לקבוע את הדקות יש ללחוץ על .
- ברגע שנקבעו התאריך והשעה, צפצוף כפול ישמע ויאשר את בחירתכם.

## 2.10.2 - כיוון תוכנית אישית P3 :

על מנת לכוון תוכנית זו יש לבצע פעולה 2.10

אזור מצב נוחיות



אזור מצב חיסכון

Prog  
ללחוץ על

התוכנית מתחילה ביום הראשון של השבוע משעה 00:00 עד לשעה 24:00

ללחוץ על + בכדי להפעיל תוכנית נוחיות או על - בכדי להפעיל תוכנית חסכון

לקבוע ע"י לחיצה על ולעבור ליום השני.

לחזור על הפעולה בכדי לקבוע את המשך ימי השבוע.

בתום תכנון היום השביעי, ישמע צפצוף כפול אשר יאשר את מלוא בחירתכם עבור תוכנית P3.

חזרה לתוכנית כיבוי "SEt".

## 2.10.3 - גלאי חלון פתוח :

תוכנית זו מכבה את המכשיר אוטומטית כשהטמפ' בחדר יורדת באופן פתאומי (לדוגמה: חלון פתוח).

על מנת להפעיל תוכנית זו, יש לבצע את סעיף 2.10 ולבחור **Func**.

יש ללחוץ על עד לקבלת הסימן

ללחוץ על + בכדי להפעיל או - בכדי לבטל. לקביעה יש ללחוץ על .

בזמן הפעלה רגילה של המכשיר, אם הסימן מהבהב, זה מסמן שהמכשיר זיהה והתנתק.

המכשיר יחזור לפעול באופן אוטומטי.







## 2.10.4 - פעולה ASC (הפעלה מותאמת) :

תוכנית זו מאפשרת להפעיל את רדיאטור עוד לפני תחילת התוכנית הפועלת על השעון, על מנת להבטיח את חימום החדר בטמפ' הרצויה בשעה שנתבקשה לחמם. (מתבקשים יומיים לפחות בכדי שהפעולה תהיה יעילה).

כאשר הסימן **ASC** מהבהב יש ללחוץ על + בכדי להפעיל או על - בכדי לבטל.

לקבוע ע"י לחיצה על .

צפצוף כפול ישמע ויאשר לכם את בחירתכם. חזרה לתוכנית כיבוי.

פעולה	בדיקה	בעיה
<ul style="list-style-type: none"> <li>◆ ללחוץ על </li> <li>◆ ללחוץ על  עד לקבלת </li> </ul>	<ul style="list-style-type: none"> <li>◆ לוודא שהצג הדיגיטלי דלוק</li> </ul>	המכשיר אינו מחמם
<ul style="list-style-type: none"> <li>◆ לוודא שהפיוזים דלוקים וללחוץ על </li> </ul>	<ul style="list-style-type: none"> <li>◆ במידה והצג הדיגיטלי לא עובד</li> </ul>	
<ul style="list-style-type: none"> <li>◆ ללחוץ על  עד לקבלת </li> </ul>	<ul style="list-style-type: none"> <li>◆ לוודא שהצג על מצב </li> </ul>	
<ul style="list-style-type: none"> <li>◆ לסגור חלון או דלת ולתכנן מחדש, לעיין בסעיף 2.10.3</li> </ul>	<ul style="list-style-type: none"> <li>◆ לוודא שהמכשיר לא זיהה על </li> </ul>	
<ul style="list-style-type: none"> <li>◆ לבדוק פיקוד הטמפ' בחוץ גבוהה</li> </ul>	<ul style="list-style-type: none"> <li>◆ הצג דלוק אבל סימן חימום כבוי</li> </ul>	
<ul style="list-style-type: none"> <li>◆ לכוון מחדש את הטמפ'</li> <li>◆ להפסיק את משב הרוח או לסגור דלת</li> </ul>	<ul style="list-style-type: none"> <li>◆ לבדוק שכיוון הטמפ' לא שונה ע"י מישוה</li> <li>◆ לוודא שהרדיאטור לא ליד חלון או דלת או במשב רוח</li> </ul>	המכשיר עובד ללא הפסקה
<ul style="list-style-type: none"> <li>◆ ללחוץ על פיקוד לבצע את פיקוד</li> </ul>	<ul style="list-style-type: none"> <li>◆ לוודא שהוא על מצב פיקוד</li> <li>◆ לבדוק את פיקוד</li> </ul>	המכשיר לא עובד על פי פיקוד

**בכל מקרה אחר, יש ליצור קשר עם איש מקצוע**

- בכדי לשמר את ביצועי המכשיר, יש לנקותו באופן קבוע מאבק.
- עדיף לנקות עם תכשירים על בסיס סבון ומטלית מיקרופייבר.
- כדי לנקות מאבק, מספיק להשתמש בסמרטוט פשוט.

**אין להשתמש בתכשירים שוחקים או על בסיס אצטון העלולים לפורר את כיסוי וגימור המכשיר**

### המלצות ויעוץ

לאחר החימום הראשוני, יתכן ריח הנודף מהמכשיר, תופעה זו תעלם לאחר כמה דקות הפעלה.

**כל פעולה על המכשיר תתבצע על מכשיר כבוי וע"י איש מוסמך**

## 5 מאפיינים טכניים

הספק (W)	כוח (A)	גובה (mm)	רוחב (mm)	עומק (mm)
500	2,2	944	500	95 מכשיר + קיבוע לקיר
075	3,3	1322	500	
0010	4,3	1658	600	



# אוראה דיגיטלי

רדיאטור מקרן חשמלי

## יתרונות המוצר

- נוחות קורנת 
- 2 כיווני התקנה 
- זיהוי חלון פתוח 
- פיקוד בעל תכנות 
- ללא ייבוש אוויר

### נוחות ויעילות של מקרן חום!

עם גוף החימום הכפול RS Silence® של המקרן, המוצר אוראה דיגיטלי מביא את האפקטיביות של פיזור החום הטוב ביותר, ומספק חימום נעים והומוגני הדומה לחום של קרן שמש על הגוף.



### פיקוד מדויק לשימוש חסכוני ביותר

הפיקוד שלו מנתב בצורה מדויקת את קרינת החום לפי הצורך, על מנת לספק את מקסימום **הנחות קורנת והחסכון**

הפיקוד בעל תצוגה דיגיטלית, תכנות פשוט וזיהוי חלון פתוח. חידוש של Noiroot שיעזור לך לעשות חיסכון אמיתי באנרגיה.



### תכנות מובנה הניתן לשינוי

דרך פשוטה ופרקטית לחסוך כסף, 3 תוכניות שתוכננו מראש לימים שונים בשבוע.



### היעוצב שלו קיים ב 2 כיוונים

2 דגמים שישתלבו בכל החללים האפשריים.





פקוד ספוט דיגיטלי



פקוד ספוט מכני



## ספוט דיגיטלי / ספוט מכני

קונוקטור חשמלי

### נכסיה

תכנות משולב  
אין מאורר

עלייה מהירה בטמפרטורה הומוגנית עם אלמנט RX Silence © חימום אתה מקבל עלייה מהירה בטמפרטורה חריגים וחילופי אופטימיזציה חדר להיות מחומם.



### פקוד המדויק ופשוט לשימוש

תצוגה דיגיטלית, תכנות פשוט וזיהוי חלון פתוח, נירוט חדש שיעזור לך לעשות חיסכון באנרגיה אמיתית.

### תכנות משולב לשינוי

דרך פשוטה ומעשית לחסוך כסף 3 תוכנות שהוקלטו מראש להקצות שונים ימי השבוע.

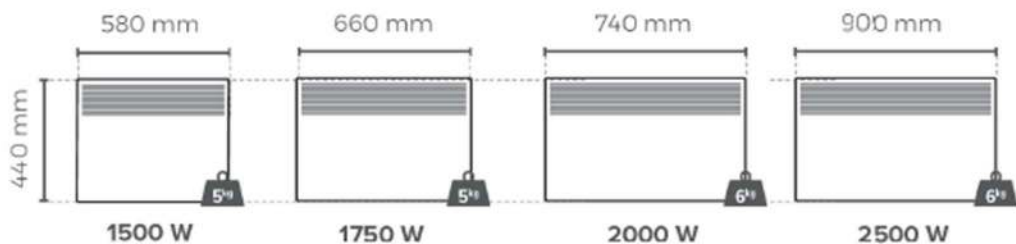
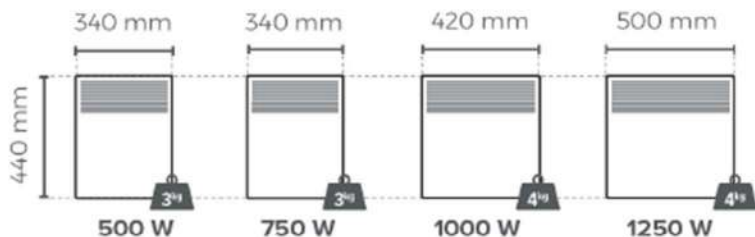



## תעודת אחריות

דגם:

הספק:

תאריך ייצור:

תאריך קנייה:

חתימה

טרמוסטיילר  
ירושלים – יד חרוצים 14, א.ת. תלפיות  
נתניה – יד חרוצים 6, א.ת. פולג  
[termostyler1@gmail.com](mailto:termostyler1@gmail.com)  
072-250-3262



[www.termostyler.co.il](http://www.termostyler.co.il)